



**TCC 60**  
Tele Crawler Crane  
60t capacity

**Datasheet metric**

**TCC 60**



**WORKS FOR YOU.™**

	Page · Page · Seite · Pagina · Página · Página · Страница:
<b>Key</b> · Légende · Legende · Legenda · Lejenda · Legenda · Условные Обозначения	3
<b>Highlights</b> · Atouts majeurs · Produktmerkmale · Caratteristiche principali · Características destacadas · Destaques · Основные функции	4
<b>Dimensions</b> · Dimensions · Abmessungen · Dimensioni · Dimensiones · Dimensões · Размеры <b>Basic crane dimensions</b> · Dimensions générales de la grue · Hauptabmessungen · Dimensioni di base della gru · Dimensiones básicas de la grúa · Dimensões do guindaste básico · Основные размеры крана	5
<b>Weights</b> · Poids · Gewichte · Pesì · Pesos · Pesos · Вес	5
<b>Dimensions</b> · Dimensions · Abmessungen · Dimensioni · Dimensiones · Dimensões · Размеры <b>Transport example for TCC 60</b> · Exemple de transport pour la TCC 60 · Transportbeispiel TCC 60 · Esempio di trasporto per TCC 60 · Ejemplo de transporte para TCC 60 · Exemplo de transporte para TCC 60 · Пример транспортировки для TCC 60	6
<b>Range Graph</b> · Diagramme de charge · Arbeitsbereich · Campo di portata · Diagrama de carga · Gráfico de alcance · Диаграмма рабочей зоны <b>Main boom</b> · Flèche principale · Hauptausleger · Braccio principale · Pluma principal · Lança principal · Главная стрела	7
<b>Load Chart</b> · Graphique de charge · Traglasttabelle · Diagramma di carico · Tabla de carga · Tabela de carga · Таблица нагрузок <b>Main boom</b> · Flèche principale · Hauptausleger · Braccio principale · Pluma principal · Lança principal · Главная стрела	8
<b>Range Graph</b> · Diagramme de charge · Arbeitsbereich · Campo di portata · Diagrama de carga · Gráfico de alcance · Диаграмма рабочей зоны <b>Folding swing-away jib</b> · Fléchette pliante · Klappspitze · Punta retrattile · Plumin de articulación · Jib articulada desdoblável · Складная убирающаяся дополнительная стрела	10
<b>Load Chart</b> · Graphique de charge · Traglasttabelle · Diagramma di carico · Tabla de carga · Tabela de carga · Таблица нагрузок <b>Folding swing-away jib</b> · Fléchette pliante · Klappspitze · Punta retrattile · Plumin de articulación · Jib articulada desdoblável · Складная убирающаяся дополнительная стрела	11
<b>Technical Specifications</b> · Spécifications techniques · Technische Daten · Specifica tecnica · Especificacion tecnica · Especificações técnicas · Технические характеристики <b>Boom</b> · Flèche · Ausleger · Braccio · Pluma · Lança · Стрела <b>Hoist, Rope and Hook block</b> · Treuil, Câble et Crochet-moufle · Hubwerk, Seil und Unterflasche · Argano, Fune e Bozzello · Cabrestante, Cable y Gancho · Guincho, Cabo e Moitão · Подъем, Трос и Крюкоблок <b>Upper Structure</b> · Tourelle · Oberwagen · Superestructura · Sovrastruttura · Estrutura superior · Верхняя надстройка <b>Cab and Controls</b> · Cabine et commandes · Kabine und Steuerung · Cabina e comandi · Cabina y controles · Cabine e controles · Кабина и органы управления <b>Carrier</b> · Châssis · Unterwagen · Carro · Chasis · Chassi · Шасси <b>Vehicle Performance</b> · Performances du véhicule · Fahrleistungen · Prestazioni veicolo · Prestaciones del vehículo · Desempenho do veículo · Характеристики автомобиля <b>Options</b> · Options · Optionen · Opzionali · Opciones · Opcionais · Дополнительные опции	12
<b>Notes to lifting capacity</b> · Notes relatives à la capacité de levage · Hinweis zu Tragfähigkeiten · Annotazioni sulle portate · Notas sobre la capacidad de elevación · Notas sobre a capacidade de içamento · Примечания по грузоподъемности	17

## LÉGENDE · LEGENDE · LEGENDA · LEJENDA · LEGENDA · УСЛОВНЫЕ ОБОЗНАЧЕНИЯ

	<b>Counterweight</b> · Contrepoids · Gegengewicht · Contrappeso · Contrapeso · Contrapeso · Противовес		<b>Wind speed in m/s (meter per second)</b> · Vitesse du vent en m/s (mètre par seconde) · Windgeschwindigkeit in m/s · Velocità del vento in m/s (metri al secondo) · Velocidad del viento en m/s · Velocidade do vento em m/s (metros por segundo) · Скорость ветра в м/сек
	<b>Main boom</b> · Flèche principale · Hauptausleger · Braccio principale · Pluma principal · Lança principal · Главная стрела		<b>Performance</b> · Performance · Leistungswerte · Prestazioni · Prestaciones · Desempenho · Характеристики
	<b>Boom length</b> · Longueur de flèche · Auslegerlänge · Lunghezza del braccio · Longitud pluma · Comprimento da lança · Длина стрелы		<b>Minimum distance between hook block and boom head</b> · Distance entre crochet et tête de flèche · Haken bis Rollenachse · Distanza minima tra bozzello e testa braccio · Distancia mínima gancho a cabeça pluma · Distância mínima entre moitão e cabeça da lança · Минимальное расстояние от крюка до оси шкива вершины
	<b>Tip height</b> · Hauteur de déversement · Rollenhöhe · Altezza di testa · Altura de la punta · Altura da ponta · Высота вершины		<b>Hook block</b> · Unterflasche · Crochet-moufle · Bozzello · Gancho · Moitão · Крюкоблок
	<b>Folding swing-away jib</b> · Klappspitze · Fléchette pliante · Punta retrattile · Plumin de articulation · Jib articulada desdobrável · Складная убирающаяся дополнительная стрела		<b>Weight of hook block</b> · Gewicht Unterflasche · Poids de crochet-moufle · Peso di bozzello · Peso de gancho · Peso do moitão · Вес крюкоблока
	<b>Telescoping</b> · Mode télescopage · Teleskopieren · Sistema telescópico · Telescopaje · Telescópica · Выдвижение/втягивание стрелы		<b>Rated weight on hook block</b> · Poids nominal sur crochet moufle · Nenngewicht an Unterflasche · Carco nominale al bozzello · Carga nominal en gancho · Peso nominal no moitão · Ном. нагрузка на крюкоблок
	<b>Boom elevation angle</b> · Angle de relevage de la flèche · Auslegerwinkel · Angolo di brandeggio · Ángulo elevación pluma · Ángulo elevação lança · Угол стрелы		<b>Single line hook</b> · Crochet boulet · Hakengehänge · Gancio singolo · Gancho simple · Gancho para linha singela · Крюк на одном тросе
	<b>Working radius</b> · Portée · Ausladung · Raggio di lavoro · Radio de trabajo · Raio de operação · Рабочий радиус		<b>Rams-horn hook</b> · Double crochet · Doppelhaken · Gancio ad ancora · Aparejo gancho doble · Gancho ch. carneiro · Двойной крюк
	<b>Track width max.</b> · Largeur max. des chenilles · Max. Spurbreite · Max. larghezza cingolo · Ancho de orugas máx. · Largura máx. da esteira · Ширина гусеничного хода, максимум		<b>Number of lines</b> · Einscherung · Nombre de brins · No max avvolgim. · Reenvios máx. · Número de cabos · Кратность троса
	<b>Track width retracted</b> · Largeur des chenilles rétractées · Spurweite, eingefahren · Larghezza cingolo in posizione ritratta · Ancho de orugas retraídas · Largura da esteira recolhida · Ширина при втянутых гусеницах		<b>No. of sheaves</b> · Nombre de poulies · Anzahl Rollen · Numero di puleggie · No poleas · No roldanas · Кол-во шкивов
	<b>Auxiliary head sheave / rooster sheave</b> · Poulie de tête auxiliaire · Zusätzliche Kopftrolle · Punta a una puleggia / puleggia in testa ausiliaria · Polea de cabezal auxiliar · Roldana superior auxiliar · Шкив вспомогательной головки/вспомогательный направляющий шкив		<b>Hoist speed</b> · Vitesse du treuil · Geschwindigkeit des Hubwerks · Velocità argano · Velocidad cabrestante · Velocidade guincho · Скорость подъема
	<b>Slewing / Allowable range</b> · Orientation · Rayon admissible · Schwenken / zulässiger Bereich · Rotazione / Angolo di rotazione permesso · Giro / Rango admissible · Giro / Amplitude admitida · Поворот/допуст. диапазон		<b>Rope</b> · Câble · Seil · Fune · Cable · Cabo · Трос
	<b>Slewing locked</b> · Orientation bloquée · Schwenksperre · Rotazione bloccata · Giro bloqueado · Giro bloqueado · Поворот заблокирован		<b>Rope diameter</b> · Diamètre du câble · Seildurchmesser · Diametro della fune · Diámetro cable · Diámetro do cabo · Диаметр троса
	<b>Slewing gears</b> · Réducteurs d'orientation · Schwenkwerk · Sistema di rotazione · Sistema de giro · Engrenagens do giro · Редукторы поворота		<b>Rope length</b> · Longueur de câble · Seillänge · Lunghezza fune · Longitud cable · Compr. cabo · Длина троса
	<b>Hoist 1 (Main)</b> · Treuil 1 (principal) · Hubwerk 1 (Haupthubwerk) · Argano 1 (principale) · Cabrestante 1 (principal) · Guincho 1 (principal) · Подъем 1 (главный)		<b>Line pull</b> · Traction du câble · Seilzug · Tiro sulla fune · Tracción cable · Tração linha · Нагрузка на трос
	<b>Hoist 2 (Auxiliary)</b> · Treuil 2 (auxiliaire) · Hubwerk 2 (Zusatz) · Argano 2 (ausiliario) · Cabrestante 2 (auxiliar) · Guincho 2 (auxiliar) · Подъем 2 (вспомогательный)		<b>Speed</b> · Vitesse · Fahrgeschwindigkeit · Velocità di traslazione · Velocidad · Velocidade · Скорость
	<b>Crane in standard configuration</b> · Grue en configuration standard · Kran in Standardkonfiguration · Gru in configurazione standard · Grúa con configuración estándar · Guindaste em configuração padrão · Кран в стандартной конфигурации		<b>Gradeability</b> · Tenue de route en côte · Steigfähigkeit · Inclinação máxima superável · Pendiente máx. · Capacidade de rampa · Способность преодолевать подъем
	<b>Crane without counterweight</b> · Grue sans contrepoids · Kran ohne Gegengewicht · Gru senza contrappeso · Grúa sin contrapeso · Guindaste sem contrapeso · Кран без противовесов		<b>Engine</b> · Moteur · Motor · Motore · Motor · Motor · Двигатель
	<b>Gross vehicle weight</b> · Poids en charge du véhicule · Fahrzeug-Gesamtgewicht · Peso lordo del veicolo · Peso bruto vehículo · Peso sobre o eixo dianteiro · Полный вес крана		<b>Cabine</b> · Cabine · Kabine · Cabina · Cabina · Cabine · Кабина
	<b>Counterweight right</b> · Contrepoids droit · Gegengewicht rechts · Contrappeso a destra · Contrapeso derecho · Contrapeso da direita · Противовес, правый		<b>Transmission</b> · Boîte de vitesses · Getriebe · Cambio · Transmisión · Transmissão · Коробка передач
	<b>Counterweight left</b> · Contrepoids gauche · Gegengewicht links · Contrappeso a sinistra · Contrapeso izquierdo · Contrapeso da esquerda · Противовес, левый		<b>Rated capacity limiter (RCL)</b> · Limiteur de capacité nominale (RCL) · Nenntaglastbegrenzung (RCL) · Limitatore capacità nominale (RCL) · Limitador de capacidad nominal (RCL) · Limitador da capacidade nominal (RCL) · Ограничитель номинальной грузоподъемности (RCL)
	<b>Counterweight base plate</b> · Contrepoids plaque de base · Gegengewicht-Grundplatte · Contrappeso basamento · Placa de base contrapeso · Chapa da base do contrapeso · Платформа противовесов		<b>Operation temperature</b> · Température de service · Betriebs-temperatur · Temperatura di lavoro · Temperatura de servicio · Temperatura operação · Рабочая температура
	<b>Track right</b> · Chenille droite · Fahrwerk rechts · Cingolo di destra · Oruga derecha · Esteira direita · Гусеница, правая		<b>Hydraulics</b> · Hydraulique · Hydraulik · Sistema idraulico · Sistema hidráulico · Sistema hidráulico · Гидравлическая система
	<b>Track left</b> · Chenille gauche · Fahrwerk links · Cingolo di sinistra · Oruga izquierda · Esteira esquerda · Гусеница, левая		<b>Lights</b> · Les feux · Beleuchtung · Luci · Luces · Faróis · Освещение
			<b>Heating</b> · Chauffage · Heizung · Riscaldamento · Calefacción · Calefação · Обогрев
			<b>Air conditioning</b> · Climatisation · Klimaanlage · Aria condizionata · Climatización · Ar condicionado · кондиционер

# HIGHLIGHTS

**TCC 60**

ATOUTS MAJEURS · PRODUKTMERKMALE · CARATTERISTICHE PRINCIPALI ·  
CARACTERÍSTICAS DESTACADAS · DESTAQUES · ОСНОВНЫЕ ФУНКЦИИ

- ▶ Rated capacity · Capacité nominale · Nennttraglast · Capacità nominale ·  
Capacidad nominal · Capacidade nominal · Номинальная грузоподъемность:

60 t at 3 m working radius  
60 t à 3 m de portée  
60 t bei 3 m Ausladung  
60 t a 3 m dall'asse di rotazione  
60 t a 3 m radio de trabajo  
60 t a 3 m raio de operação  
60 т рабочий радиус на 3 м

- ▶ Maximum main boom length · Longueur max. de flèche · Max. Auslegerlänge ·  
Lunghezza massima braccio telescopico · Longitud de pluma máx. · Comprimento  
máximo da lança · Максимальная длина стрелы:

32.4 m

- ▶ Max. main boom length with jib · Longueur max. de flèche avec fléchette ·  
Max. Auslegerlänge mit Verlängerung · Lunghezza massima braccio telescopico  
con prolunga · Longitud de pluma máx. con plumin · Comprimento máximo da lança  
com lança articulada · Максимальная длина стрелы с кран-балкой:

46.4 m

- ▶ Max. tip height (with jib) · Hauteur max. de déversement (avec fléchette) · Max. Rollenhöhe  
(mit Verlängerung) · Altezza di testa massima (con prolunga) · Altura de la punta máx.  
(con plumin) · Altura da ponta máx. (com lança articulada) · Максимальная высота вершины  
(с кран-балкой):

48.5 m

- ▶ Maximum hook height (with jib) · Hauteur max. au crochet (avec fléchette) · Max. Hakenhöhe  
(mit Verlängerung) · Altezza massima del gancio (con prolunga) · Altura de gancho máxima  
(con plumin) · Altura máxima do gancho (com lança articulada) · Максимальная высота до крюка  
(с кран-балкой):

47 m



# DIMENSIONS

**TCC 60**

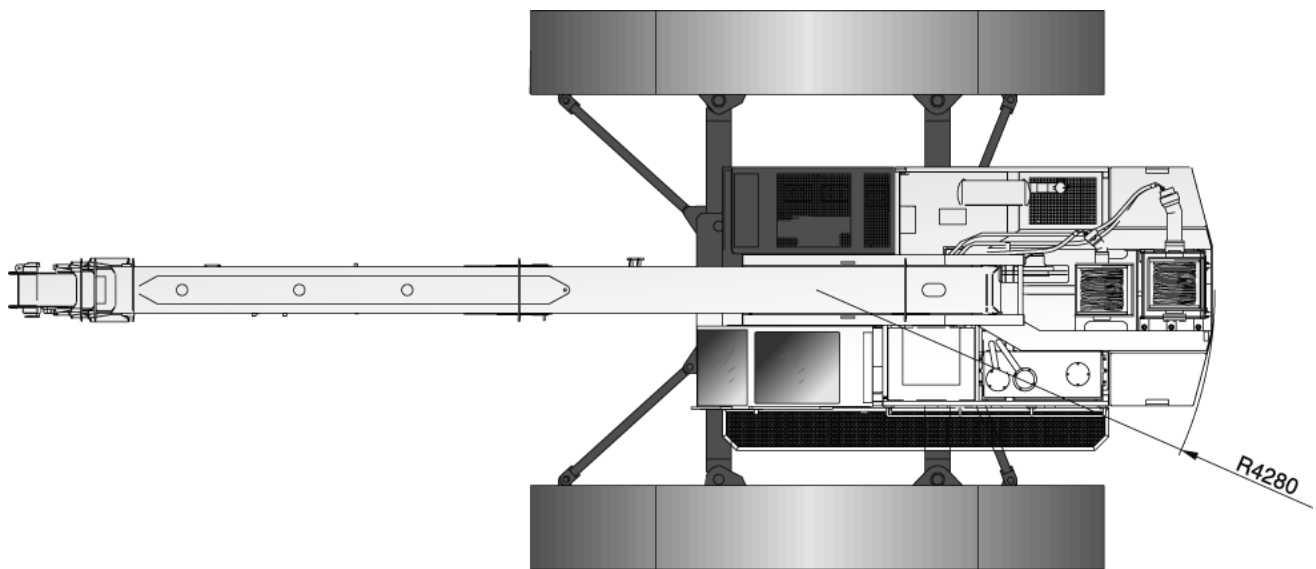
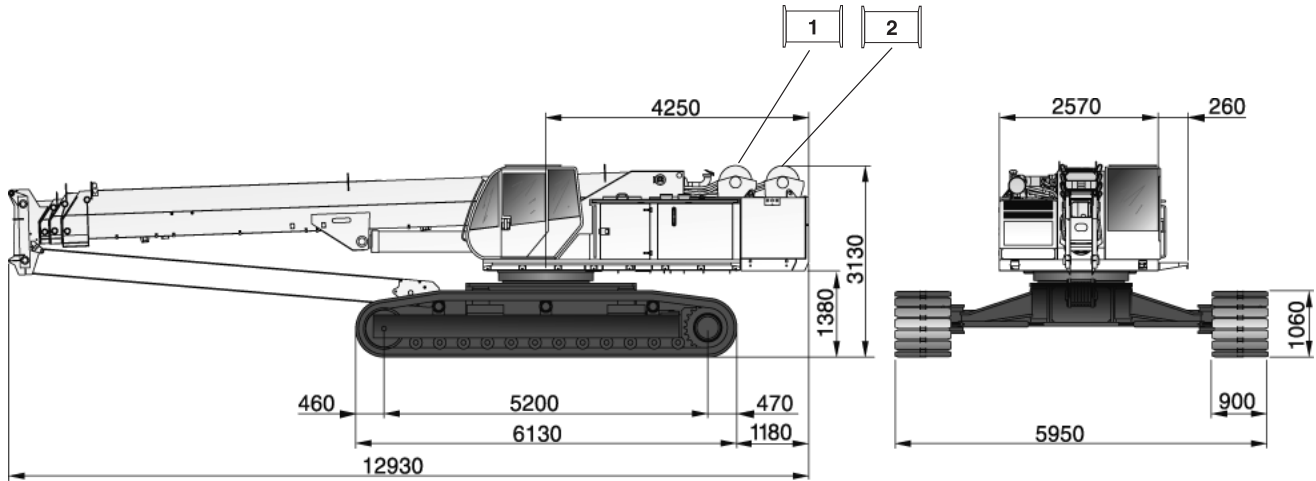

DIMENSIONS · ABMESSUNGEN · DIMENSIONI · DIMENSIONES · DIMENSÕES · РАЗМЕРЫ

**Basic crane dimensions · Dimensions générales de la grue · Hauptabmessungen · Dimensioni di base della gru · Dimensiones básicas de la grúa · Dimensões do guindaste básico · Основные размеры крана**

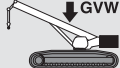
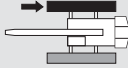
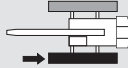

# WEIGHTS

POIDS · GEWICHTE · PESI · PESOS · PESOS · BEC

			
	59 850 kg*	29 925 kg	29 925 kg

\* total weight of standard crane (no auxiliary winch and no extensions) · poids total de la grue standard (pas de treuil auxiliaire, pas d'extension) · Gesamtgewicht, Standardkran (ohne Zusatzwinde, ohne Verlängerungen) · peso totale della gru standard (senza argano ausiliario e prolunghe) · peso total de la grúa estándar (sin cabrestante auxiliar ni extensiones) · peso total do guindaste padrão (sem guincho auxiliar e sem extensões) · общий вес крана в стандартной комплектации (без дополнительной стрелы и без удлинителей)

# DIMENSIONS

# TCC 60

DIMENSIONS · ABMESSUNGEN · DIMENSIONI · DIMENSIONES ·  
DIMENSÕES · РАЗМЕРЫ

**Transport example for TCC 60 · Exemple de transport pour la TCC 60 · Transportbeispiel TCC 60 ·  
Esempio di trasporto per TCC 60 · Ejemplo de transporte para TCC 60 · Exemplo de transporte para TCC 60 ·  
Пример транспортировки для TCC 60**

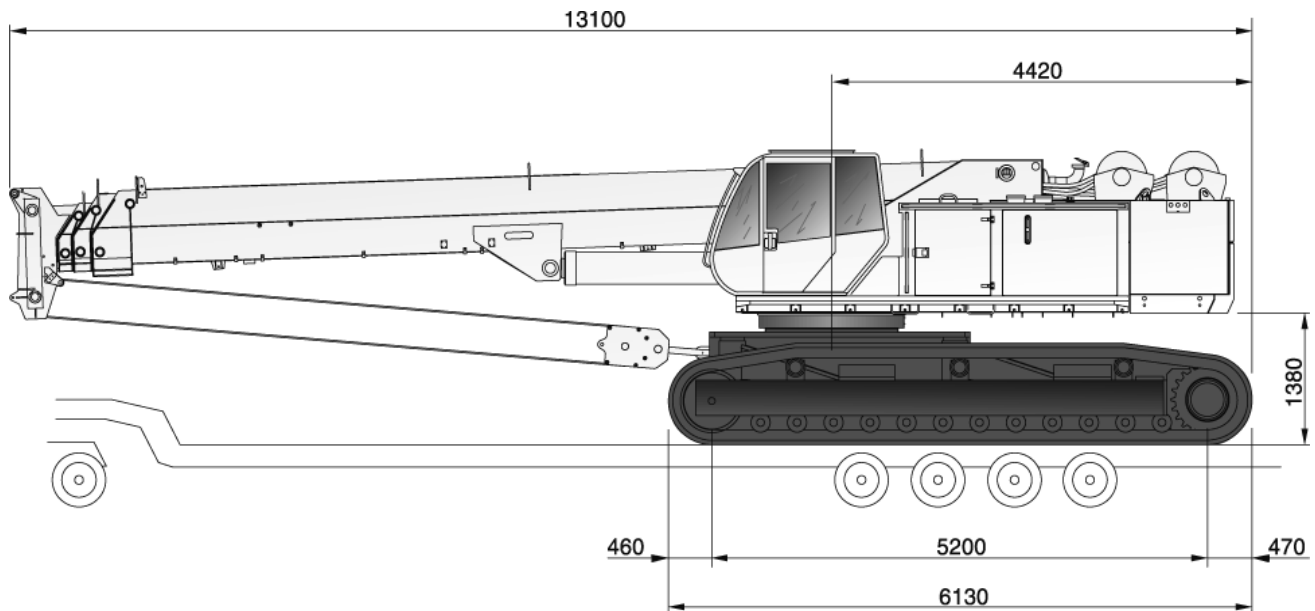

Crane · Grue · Kran · Gru · Grúa · Grua · Кран	46 650 kg
Hoist 1 · Treuil 1 · Hubwerk 1 · Argano 1 · Cabrestante 1 · Guincho 1 · Подъем 1	950 kg
Single sheave hook · Crochet moufle · Einrolliger Haken · Gancio singolo · Gancho de una polea · Gancho para polia singela · Крюк на одном тросе	250 kg
<b>Total weight · Poids total · Gesamtgewicht · Peso totale · Peso total · Peso total · общий вес</b>	<b>47 850 kg</b>

# RANGE GRAPH

**TCC 60**

DIAGRAMME DE CHARGE · ARBEITSBEREICH ·  
CAMPO DI PORTATA · DIAGRAMA DE CARGA · GRÁFICO DE ALCANCE ·  
ДИАГРАММА РАБОЧЕЙ ЗОНЫ

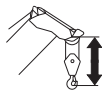



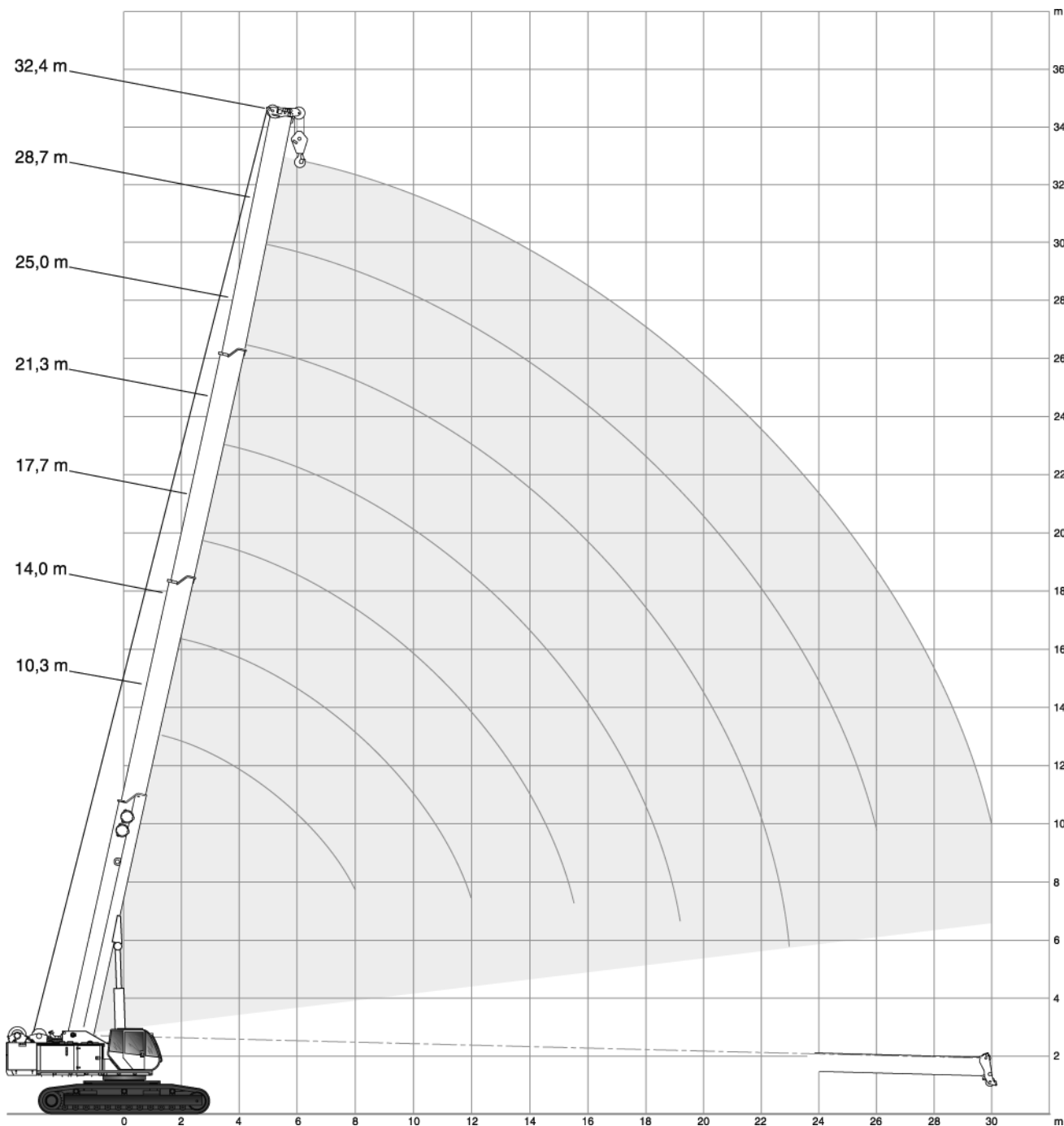



<b>Main boom with hook block:</b>	<b>2.6 m</b>	<b>Extension with hook block:</b>	<b>2.6 m</b>	<b>Extension with hook ball:</b>	<b>1.6 m</b>
Fèche principale avec crochet-moufle :	2,6 m	Extension avec crochet moufle :	2.6 m	Extension avec crochet boulet :	1.6 m
Hauptausleger mit Unterflasche:	2,6 m	Verlängerung mit Unterflasche:	2.6 m	Verlängerung mit Hakengehänge:	1.6 m
Braccio principale con bozzello:	2,6 m	Prolunga con bozzello:	2.6 m	Prolunga con gancio a palla:	1.6 m
Pluma principal con gancho:	2,6 m	Extensión con bloque de gancho:	2.6 m	Extensión con aparejo de gancho:	1.6 m
Lança principal com moitão:	2,6 m	Extensão com moitão:	2.6 m	Extensão com gancho-bola:	1.6 m
Главная стрела с крюкблoком:	2,6 м	Удлинитель с крюкблoком:	2.6 м	Удлинитель с крюкблoком:	1.6 м



# LOAD CHART

**TCC 60**









12 t		5.95 m		360°		9.8 m/s		EN 13000	
									
10,3 m		14,0 m		17,7 m		21,3 m		25,0 m	
28,7 m		32,4 m							
m									m
3	60,00	-	-	-	-	-	-	-	3
3,5	49,00	-	-	-	-	-	-	-	3,5
4	45,00	35,00	27,50	-	-	-	-	-	4
4,5	38,00	34,60	25,50	-	-	-	-	-	4,5
5	36,00	34,20	23,00	20,00	14,50	-	-	-	5
6	31,50	32,00	20,50	17,10	13,30	9,60	-	-	6
7	28,00	28,50	18,00	15,00	12,80	8,50	6,00	-	7
8	23,00	22,80	16,50	13,50	11,70	8,00	5,70	-	8
9	-	18,90	14,90	12,30	10,60	7,50	5,40	-	9
10	-	16,05	12,80	11,10	9,70	7,00	5,00	-	10
11	-	14,90	11,50	10,00	8,30	6,70	4,70	-	11
12	-	13,30	10,50	9,10	7,60	6,40	4,50	-	12
13	-	-	9,50	8,30	7,20	6,20	4,30	-	13
14	-	-	8,50	7,60	6,50	5,80	4,00	-	14
15	-	-	8,00	6,70	6,00	5,20	3,80	-	15
16	-	-	-	6,00	5,30	4,90	3,50	-	16
17	-	-	-	5,40	5,00	4,50	3,40	-	17
18	-	-	-	5,00	4,60	4,10	3,30	-	18
19	-	-	-	4,50	4,20	3,90	3,10	-	19
20	-	-	-	-	3,90	3,60	2,90	-	20
21	-	-	-	-	3,60	3,30	2,70	-	21
22	-	-	-	-	3,30	3,00	2,60	-	22
23	-	-	-	-	3,00	2,80	2,50	-	23
24	-	-	-	-	-	2,60	2,40	-	24
25	-	-	-	-	-	2,40	2,20	-	25
26	-	-	-	-	-	2,20	2,00	-	26
27	-	-	-	-	-	-	1,80	-	27
28	-	-	-	-	-	-	1,70	-	28
29	-	-	-	-	-	-	1,60	-	29
30	-	-	-	-	-	-	1,50	-	30
min		14,0	6,0	4,5	3,2	2,0	1,5	1,0	min
	0°								0°
min		14,0	6,0	3,0	1,6	1,0	-	-	min
	0°								0°

- Mode 1
- Mode 2



# LOAD CHART

# TCC 60

12 t		3.5 m*		360°		9.8 m/s		EN 13000	
									
10,3 m		14,0 m		17,7 m		21,3 m		25,0 m	
28,7 m		32,4 m							
m									m
3	41,90	-	-	-	-	-	-	-	3
3,5	37,45	-	-	-	-	-	-	-	3,5
4	30,70	29,05	27,50	-	-	-	-	-	4
4,5	25,95	24,60	23,55	-	-	-	-	-	4,5
5	22,35	21,20	20,35	20,00	14,50	-	-	-	5
6	17,20	18,60	15,70	15,85	13,30	9,60	-	-	6
7	13,85	14,05	12,55	12,85	12,80	8,50	6,00	-	7
8	11,30	11,70	10,15	10,55	10,65	8,00	5,70	-	8
9	-	9,90	9,00	8,85	9,05	7,50	5,40	-	9
10	-	8,45	8,20	7,40	7,70	7,00	5,00	-	10
11	-	7,30	7,50	6,35	6,65	6,65	4,70	-	11
12	-	6,45	6,45	5,50	5,70	5,85	4,50	-	12
13	-	-	5,70	4,75	5,05	5,15	4,30	-	13
14	-	-	5,15	4,30	4,30	4,50	4,00	-	14
15	-	-	4,55	4,00	3,80	4,00	3,80	-	15
16	-	-	-	3,70	3,35	3,50	3,50	-	16
17	-	-	-	3,40	2,85	3,15	3,25	-	17
18	-	-	-	3,10	2,55	2,75	2,85	-	18
19	-	-	-	2,90	2,25	2,40	2,60	-	19
20	-	-	-	-	2,00	2,15	2,30	-	20
21	-	-	-	-	1,90	1,90	2,05	-	21
22	-	-	-	-	1,70	1,65	1,80	-	22
23	-	-	-	-	1,60	1,45	1,60	-	23
24	-	-	-	-	-	1,25	1,45	-	24
25	-	-	-	-	-	1,05	1,25	-	25
26	-	-	-	-	-	0,90	1,05	-	26
27	-	-	-	-	-	-	0,85	-	27
28	-	-	-	-	-	-	0,75	-	28
29	-	-	-	-	-	-	0,55	-	29
30	-	-	-	-	-	-	0,50	-	30
min 	10,55	5,25	2,75	1,80	1,25	0,75	0,45	min 	
min 	10,55	5,25	2,75	1,60	1,00	-	-	min 	

Mode 1

Mode 2

\* Retracted · Rétractées · Eingezogen · In posizione ritratta · Retraído · Recollidas · Убран

# RANGE GRAPH

**TCC 60**

DIAGRAMME DE CHARGE · ARBEITSBEREICH ·  
CAMPO DI PORTATA · DIAGRAMA DE CARGA · GRÁFICO DE ALCANCE ·  
ДИАГРАММА РАБОЧЕЙ ЗОНЫ

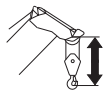

<b>Main boom with hook block:</b>	<b>2.6 m</b>	<b>Extension with hook block:</b>	<b>2.6 m</b>	<b>Extension with hook ball:</b>	<b>1.6 m</b>
Flèche principale avec crochet-moufle :	2,6 m	Extension avec crochet moufle :	2.6 m	Extension avec crochet boulet :	1.6 m
Hauptausleger mit Unterflasche:	2,6 m	Verlängerung mit Unterflasche:	2.6 m	Verlängerung mit Hakengehänge:	1.6 m
Braccio principale con bozzello:	2,6 m	Prolunga con bozzello:	2.6 m	Prolunga con gancio a palla:	1.6 m
Pluma principal con gancho:	2,6 m	Extensión con bloque de gancho:	2.6 m	Extensión con aparejo de gancho:	1.6 m
Lança principal com moitão:	2,6 m	Extensão com moitão:	2.6 m	Extensão com gancho-bola:	1.6 m
Главная стрела с крюкоблоком:	2,6 м	Удлинитель с крюкоблоком:	2.6 м	Удлинитель с крюкоблоком:	1.6 м

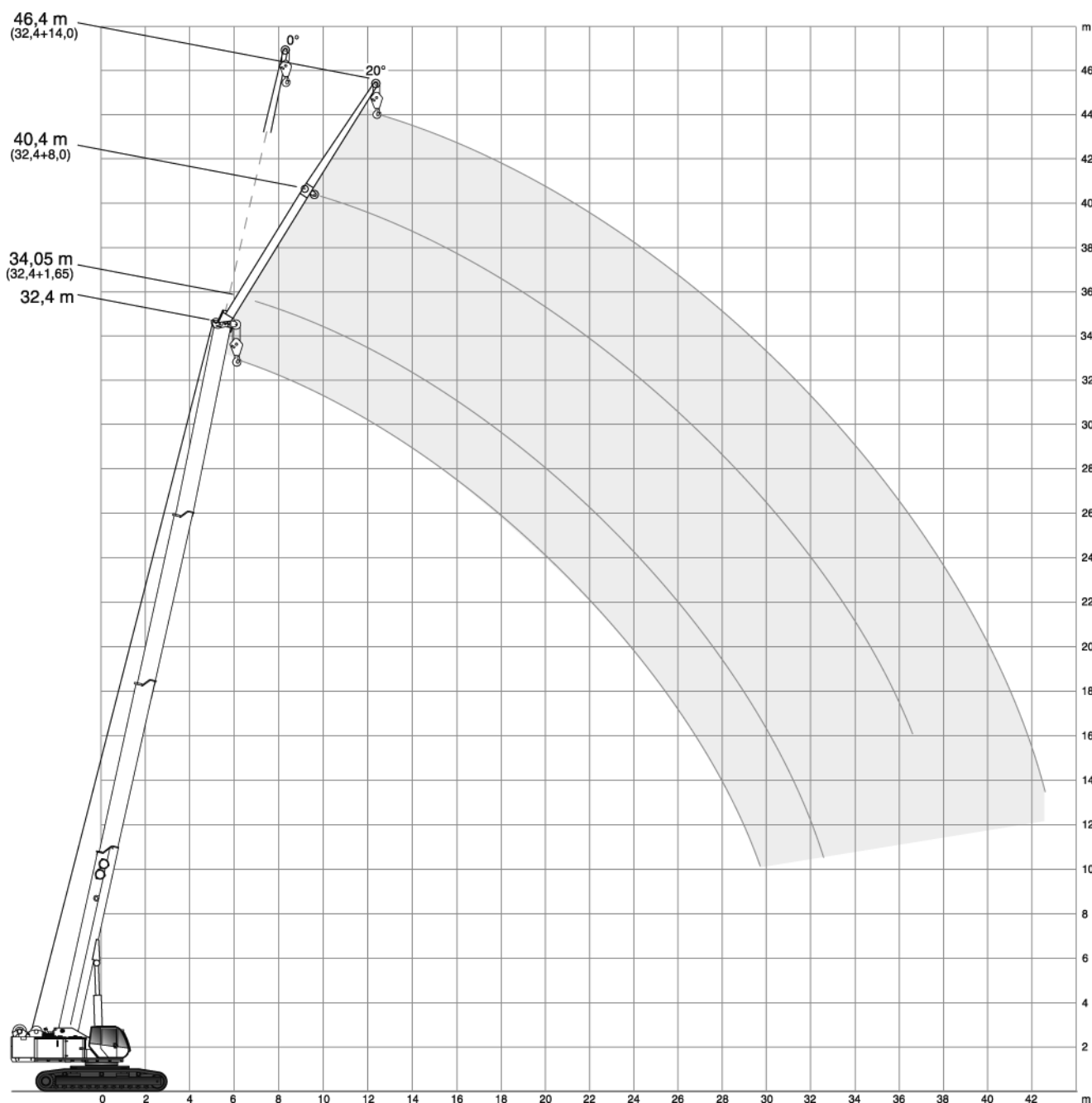

# LOAD CHART

**TCC 60**

12 t		5.95 m		360°		9.8 m/s		EN 13000	
		32,4 m							
m	1,65 m	8,0 m		14,0 m		m			
	22°	0°	20°	0°	20°				
6	-	4,30	-	-	-	6			
7	5,30	4,20	-	-	-	7			
8	5,10	4,00	-	2,90	-	8			
9	4,90	3,80	3,20	2,80	-	9			
10	4,60	3,60	3,10	2,70	-	10			
11	4,30	3,40	3,00	2,60	-	11			
12	4,10	3,20	2,90	2,50	1,65	12			
13	3,90	3,00	2,80	2,40	1,60	13			
14	3,70	2,80	2,70	2,30	1,60	14			
15	3,50	2,60	2,60	2,20	1,55	15			
16	3,40	2,50	2,50	2,10	1,50	16			
17	3,15	2,40	2,40	2,00	1,50	17			
18	3,00	2,30	2,20	1,90	1,45	18			
19	2,80	2,20	2,00	1,80	1,45	19			
20	2,60	2,10	1,90	1,70	1,40	20			
21	2,50	2,00	1,80	1,55	1,40	21			
22	2,40	1,90	1,70	1,50	1,35	22			
23	2,30	1,80	1,60	1,40	1,30	23			
24	2,15	1,70	1,50	1,35	1,25	24			
25	2,00	1,60	1,40	1,25	1,20	25			
26	1,90	1,50	1,30	1,20	1,15	26			
27	1,80	1,40	1,20	1,15	1,10	27			
28	1,70	1,30	1,10	1,10	1,05	28			
29	1,60	1,20	1,00	1,00	1,00	29			
30	1,50	1,10	0,90	0,95	0,95	30			
31	-	1,00	0,80	0,90	0,90	31			
32	-	0,90	0,70	0,85	0,85	32			
33	-	0,80	0,60	0,75	0,80	33			
34	-	0,70	0,60	0,70	0,75	34			
35	-	0,70	0,50	0,65	0,70	35			
36	-	0,70	0,50	0,60	0,65	36			
37	-	0,60	-	0,55	0,60	37			
38	-	0,60	-	0,50	0,55	38			
39	-	-	-	0,45	0,50	39			
40	-	-	-	0,40	0,45	40			
41	-	-	-	0,35	0,40	41			
42	-	-	-	0,30	0,30	42			
min	1,10	0,50	0,50	0,25	0,25	min			





# TECHNICAL SPECIFICATIONS

# TCC 60

SPÉCIFICATIONS TECHNIQUES · TECHNISCHE DATEN · SPECIFICA TECNICA · ESPECIFICACIÓN TECNICA · ESPECIFICAÇÕES TÉCNICAS · ТЕХНИЧЕСКИЕ ХАРАКТЕРИСТИКИ







## Boom

Flèche · Ausleger · Braccio · Pluma · Lança · Стрела

	<b>4 sections</b> · 4 segments · 4 Segmente · 4 sezioni · 4 secciones · 4 seções · 4 секции	
	<b>Dual mode</b> · Dual mode · Mode double · Dualmodus · Doppia modalità · Modo dual · Modo duplo · Два режима	
	<b>Min. / Max.</b> · Min / Max · Min. / Max. · Min. / Max. · Min. / Máx. · Min. / Máx. · Мин. / Макс.	10,3 m / 32,4 m
	<b>Max. tip height</b> · Hauteur max. de déversement · Max. Rollenhöhe · Altezza di testa massima · Altura de la punta máx. · Altura da ponta máx. · Максимальная высота вершины	34,5 m
	<b>Boom luffing angle range (min. / max.)</b> · Plage angulaire de relevage de la flèche (min. / max.) · Winkelstellung des Auslegers (min. / max.) · Angolo di brandeggio (min. / max.) · Ângulos de elevación de la pluma (mín. / máx.) · Variação angular da articulação da lança (mín. / máx.) · Диапазон изменения угла вылета стрелы (мин. / макс.)	-3° / 80°
	<b>Boom raising / lowering time<sup>1)</sup></b> · Durée de relevage / abaissement de la flèche <sup>1)</sup> · Ausleger Heben / Senken <sup>1)</sup> · Tempo di sollevamento / abbassamento braccio <sup>1)</sup> · Tiempo de elevación / descenso de la pluma <sup>1)</sup> · Tempo de elevação / abaixamento da lança <sup>1)</sup> · Время подъема/опускания стрелы <sup>1)</sup>	50 s / 40 s
	<b>Boom extension / retracting time<sup>1)</sup></b> · Durée d'extension / rétraction de la flèche <sup>1)</sup> · Ausleger Ausfahren / Einfahren <sup>1)</sup> · Tempo di estensione / retrazione del braccio <sup>1)</sup> · Tiempo de extensión / retracción de la pluma <sup>1)</sup> · Tempo de alongamento / retração da lança <sup>1)</sup> · Время выдвижения/втягивания секций стрелы <sup>1)</sup>	60 s / 50 s

## Hoist, Rope and Hook block





Treuil, Câble et Crochet-moufle · Hubwerk, Seil und Unterflasche · Argano, Fune e Bozzello · Cabrestante, Cable y Gancho · Guincho, Cabo e Moitão · Подъем, Трос и Крюкоблок

	<b>1</b> <b>Hydraulic motor (axial piston)</b> · Moteur hydraulique (piston axial) · Hydromotor (Axialkolben) · Motore idraulico (pistone assiale) · Motor hidráulico (pistón axial) · Motor hidráulicos (pistão axial) · Гидравлический двигатель (аксиально-поршневой)	
	<b>With hydraulic pilot stop valve</b> · Avec soupape d'arrêt pilote hydraulique · Hydraulisches Absperrventil mit Vorsteuerung · Con valvola di intercettazione pilota idraulica · Con válvula piloto hidráulica de parada · Com válvula de retenção por piloto hidráulico · С запорным вентилем гидросистемы управления	
	<b>Hydraulically operated spring loaded brake</b> · Frein à ressort à commande hydraulique · Hydraulikbremse, federbelastet · Freno a molla ad azionamento idraulico · Freno por muelles operado hidráulicamente · Freio por ação de mola com operação hidráulica · Гидравлический подпружиненный тормоз	
	<b>Rope roller limit switch system</b> · Interrupteur de fin de course de l'enrouleur · Endschaltersystem für Seil- spanner · Sistema fincorsa per dispositivo pressafune · Sistema interruptor de limite de tensado de cable · Sistema de chave limitadora do sarilho · Система концевого выключателя направляющего ролика троса	
	<b>Weight of hoist 1 with rope</b> · Poids du treuil 1 avec corde · Gewicht Hubwerk 1 mit Seil · Peso dell'argano 1 con fune · Peso de cabrestante 1 con cable · Peso do guincho 1 com cabo · Вес подъема 1 с тросом	950 kg
	<b>2 speeds</b> · 2 vitesses · 2 Geschwindigkeiten · 2 velocità · 2 velocidades · 2 velocidades · 2 скорости	
	<b>Max.<sup>1)</sup></b> · Max. <sup>(1)</sup> · Max. <sup>(1)</sup> · Max. <sup>(1)</sup> · Máx. <sup>(1)</sup> · Máx. <sup>(1)</sup> · Макс. <sup>(1)</sup>	135 m / min
	<b>Rotation resistant</b> · Faible torsion · Drehungsarm · Antirrotazione · Antirrotación · Anti-rotação · Антиротационный	
		18 mm
		200 m
	<b>Permissible line pull</b> · Traction du câble admissible · Max. Seilzug · Tiro massimo ammissibile · Tracción de cable admisible · Tração máxima admissível · Макс. нарп. на трос	5300 daN

# TECHNICAL SPECIFICATIONS













# TCC 60

SPÉCIFICATIONS TECHNIQUES · TECHNISCHE DATEN · SPECIFICA TECNICA · ESPECIFICACIÓN TECNICA · ESPECIFICAÇÕES TÉCNICAS · ТЕХНИЧЕСКИЕ ХАРАКТЕРИСТИКИ

				
60 000 kg	6	12	610 kg	
12 500 kg	1	3	250 kg	
10 000 kg	1	3	170 kg	
8 000 kg	0	1	180 kg	
5 000 kg	0	1	50 kg	

## Upper Structure

Tourelle · Oberwagen · Superestructura · Sovrastruttura · Estrutura superior · Верхняя надстройка

	<b>Left block</b> · Bloc gauche · Block links · Bozzello di sinistra · Bloque izquierdo · Bloco da esquerda · Левый блок	3 500 kg
	<b>Right block</b> · Bloc droit · Block rechts · Bozzello di destra · Bloque derecho · Bloco da direita · Правый блок	3 500 kg
	<b>Base plate</b> · Plaque de base · Grundplatte · Basamento · Placa de base · Placa da base · Базовая плита	5 000 kg
	<b>Non stop</b> · Rotation libre · Unbegrenzt drehbar · Senza fine · Sin fin · Sem fim · Безостановочн	360°
	<b>Max. speed<sup>1)</sup></b> · Vitesse maximale <sup>1)</sup> · Max. Drehgeschwindigkeit <sup>1)</sup> · Velocità massima <sup>1)</sup> · Velocidad máxima <sup>1)</sup> · Velocidade máxima <sup>1)</sup> · Максимальная скорость <sup>1)</sup>	2 rpm
	<b>Hydraulic motor</b> Moteur hydraulique · Hydromotor · Motore idraulico · Motor hidráulico · Motor hidráulico · Гидравлический двигатель	
	<b>Planetary reducer</b> Réducteur planétaire · Planetenuntersetzung · Riduttore epicicloidale · Reductor planetario · Redutor planetário · Планетарный редуктор	
	<b>Cummins QSB6.7 EPA Tier3, CARB Tier3, EU stage III</b> · Cummins QSB6.7 EPA Tier3, CARB Tier3, EU stage III · Cummins QSB6.7 EPA Tier3, CARB Tier3, EU stage III · Cummins QSB6.7 EPA Tier3, CARB Tier3, EU stage III · Шестцилиндровый двигатель Cummins QSB6.7 EPA Tier3, CARB Tier3, EU stage III	
	<b>No. of cylinders</b> · Nombre de cylindres · Zahl der Zylinder · Numero di cilindri · No cilindros · No de cilindros · кол-во цилиндров	6
	<b>Rated power</b> · Puissance nominale · Nennleistung · Potenza nominale · Potencia nominal · Potència nominal · Номинальная мощность	220 HP / 164 kW @ 2200 rpm
	<b>Max. gross torque</b> · Couple de rotation max. · Max. Drehmoment · Coppia massima · Par de fuerza máx. · Torque bruto máx. · Макс. общий вращающий момент	945 Nm @ 1500 rpm
	<b>Fuel tank capacity</b> · Capacité du réservoir de carburant · Kraftstofftankvolumen · Capacità serbatoio carburante · Volumen depósito combustible · Capacidade do tanque · Емкость топливного бака	300 l
	<b>One 3 stage gear pump and 2 piston pumps</b> · Une pompe à engrenages 3 étages et 2 pompes à pistons · Eine 3-fach Zahnradpumpe, 2 Kolbenpumpen · Una pompa ad ingranaggi a 3 stadi e 2 pompe a pistoni · Una bomba de engranaje de 3 etapas y dos bombas de pistones · Uma bomba de engrenagens de 3 estágios e 2 bombas de pistões · Один 3-ступенчатый насос привода и 2 поршневых насоса	

# TECHNICAL SPECIFICATIONS

# TCC 60

SPÉCIFICATIONS TECHNIQUES · TECHNISCHE DATEN · SPECIFICA TECNICA · ESPECIFICACIÓN TECNICA · ESPECIFICAÇÕES TÉCNICAS · ТЕХНИЧЕСКИЕ ХАРАКТЕРИСТИКИ

## Cab and Controls

Cabine et commandes · Kabine und Steuerung · Cabina e comandi · Cabina y controles · Cabine e controles · Кабина и органы управления



**Sliding door** · Porte coulissante · Schiebetür · Porta scorrevole · Puerta deslizante · Porta corredeira · Раздвижная дверь

**Radio/CD** · Radio/CD · Radio/CD · Radio/CD · Radio-CD · Rádio/CD · Радио/CD

**Hydraulic joysticks** · Manipulateurs hydrauliques · Hydraulische Joysticks · Joystick idraulici · Joystick hidráulicos · Comandos hidráulicos · Гидравл. Джойстики

**Dead man switches (joysticks)** · Disjoncteur de sécurité (joysticks) · Totmannschalter (Joysticks) · Interruttori uomo presente (joystick) · Interruptores de „hombre muerto“ (joysticks) · Interruptores de presença (joysticks) · Автоматические выключатели (джойстик)

**Emergency Engine Stop** · Arrêt d'urgence du moteur · Motor-Notausschalter · Arresto di emergenza motore · Parada de emergencia del motor · Parada de emergência do motor · Устройство аварийного останова двигателя



**Rated capacity limiter (RCL) with graphic interface** · Limiteur de capacité nominale (RCL) avec interface graphique · Nenntraglastbegrenzer (RCL) mit grafischer Schnittstelle · Limitatore capacità nominale (RCL) con interfaccia grafica · Limitador de capacidad nominal (RCL) con interfaz gráfica · Limitador de capacidade nominal (RCL) com interface gráfica · Ограничитель номинальной грузоподъемности (RCL) с графическим интерфейсом

**Engine data display on RCL screen** · Affichage des données moteur sur écran RCL · Motordatenanzeige am RCL-Monitor · Visualizzazione dati motore su schermo RCL · Información del motor en pantalla del RCL · Indicador de dados do motor na tela do RCL · Отображение данных двигателя на экране RCL

**Working range limiter** · Arbeitsbereichsbegrenzung · Contrôleur de portée · Limitazione dell'area di lavoro · Delimitación de área de trabajo · Limitador do raio de trabalho · Ограничитель рабочего диапазона



**Diesel heater** · Chauffage à gazole · Heizung, dieselbetrieben · Riscaldamento a gasolio · Calefacción diésel · Aquec. diesel · Обогреватель на диз. Топливе



**Working light on the cab** · Lampe de travail dans la cabine · Arbeitsleuchte an Kabine · Faro di lavoro sulla cabina · Luz de trabajo en la cabina · Luz de trabalho na cabine · Рабочий прожектор на кабине

## Carrier

Châssis · Unterwagen · Carro · Chasis · Chassi · Шасси



**Track width max.** · Largeur max. des chenilles · Max. Spurbreite · Max. larghezza cingolo · Ancho de orugas máx. · Largura máx. da esteira · Ширина гусеничного хода, максимум

5,95 m



**Track width retracted** · Largeur des chenilles rétractées · Spurweite, eingefahren · Larghezza cingolo in posizione ritratta · Ancho de orugas retraídas · Largura da esteira recolhida · Ширина при втянутых гусеницах

3,50 m



**Hydrostatic transmission on each crawler** · Transmission hydrostatique sur chaque chenille · Hydrostatikantrieb an beiden Raupen · Trasmissione idrostatica su ogni mezzo cingolato · Transmisión hidráulica en cada oruga · Transmissão automática em cada esteira · Гидростатическая трансмиссия на каждой гусенице

## Vehicle Performance

Performances du véhicule · Fahrleistungen · Prestazioni veicolo · Prestaciones del vehículo · Desempenho do veículo · Характеристики автомобиля

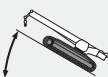

**Max. without load<sup>2)</sup>** · Max. à vide<sup>2)</sup> · Max. ohne Last<sup>2)</sup> · Max. senza carico<sup>2)</sup> · Máx. sin carga<sup>2)</sup> · Máx. sem carga<sup>2)</sup> · Макс. без нагрузки<sup>2)</sup>

30°

**Max. with load<sup>2)</sup>** · Max. en charge<sup>2)</sup> · Max. mit Last<sup>2)</sup> · Max. con carico<sup>2)</sup> · Máx. con carga<sup>2)</sup> · Máx. com carga<sup>2)</sup> · Макс. с нагрузкой<sup>2)</sup>

4°



**Max.<sup>2)</sup>** · Max.<sup>2)</sup> · Max.<sup>2)</sup> · Max.<sup>2)</sup> · Máx.<sup>2)</sup> · Máx.<sup>2)</sup> · Макс.<sup>2)</sup>

2,5 km/h



**Min. / Max.** · Min / Max. · Min. / Max. · Min. / Max. · Min. / Max. · Min. / Máx. · Min. / Máx. · Мин. / Макс.

-20 °C / +45 °C

# TECHNICAL SPECIFICATIONS

TCC 60

SPÉCIFICATIONS TECHNIQUES · TECHNISCHE DATEN · SPECIFICA TECNICA · ESPECIFICACIÓN TECNICA · ESPECIFICAÇÕES TÉCNICAS · ТЕХНИЧЕСКИЕ ХАРАКТЕРИСТИКИ

## Options

Options · Optionen · Opzionali · Opciones · Opcionais · Дополнительные опции

	<p><b>Auxiliary head sheave / rooster sheave</b> · Poulie de tête auxiliaire · Zusätzliche Kopffrolle · Punta a una puleggia / puleggia in testa ausiliaria · Polea de cabezal auxiliar · Roldana superior auxiliar · Шкив вспомогательной головки/вспомогательный направляющий шкив</p>	1,65 m
	<p><b>Box type, side stowable</b> · Flèche caissonnée, escamotable sur le côté · Kastenprofil, seitlich verstaubar · Scatolata, staffabile lateralmente · Tipo cajón, almacenable lateralmente · Tipo caixa, alojamento lateral · Коробчатая, 1-секц., убирающаяся в сторону</p>	1,65 m / 8,0 m / 14,0 m
	<p><b>Angular offsets</b> · Déports angulaires · Abwinkelbar · Inclinazioni · Inclinação · Desvío angular · Угловое смещение</p>	0° / 20°
	<p><b>Working light on the cab controllable from the operator seat</b> · L'éclairage sur la cabine peut être commandé depuis le siège de l'opérateur · Leuchte an Kabine vom Bedienerplatz aus einstellbar · Faro sulla cabina direzionabile dal posto di guida · Luz de la cabina controlable desde el asiento del operario · A luz da cabine pode ser controlada a partir do assento do operador · Прожектор на кабине, управляемый с рабочего места оператора</p> <p><b>Working light on the first section of the boom</b> · Projecteur de travail réglable sur le premier segment de la flèche · Einstellbare Arbeitsleuchte am ersten Auslegersegment · Faro di lavoro orientabile sulla prima sezione del braccio principale · Luz de trabajo orientable en la primera sección de la pluma · Farol de serviço ajustável na primeira seção da lança · Прожектор на 1-ой секц. Стрелы</p> <p><b>Rotating beacon on the first section of the boom</b> · Gyrophare sur le premier segment de la flèche · Rundumleuchte am ersten Auslegersegment · Lampeggiance sulla prima sezione del braccio principale · Luz giratoria en la primera sección de la pluma · Farol de alerta giratório na primeira seção da lança · Вращ. маяк на 1-ой секц. Стрелы</p> <p><b>Working light on superstructure frame</b> · Projecteur de travail réglable sur le cadre de la tourelle · Arbeitsleuchte am Oberwagenrahmen · Faro regolabile su telaio sovrastruttura · Luz de trabajo regulable en el marco de la superestructura · Farol de trabalho regulável no quadro da superestrutura · Прожектор на раме надстройки</p>	
	<p><b>Hydraulic motor (axial piston)</b> · Moteur hydraulique (piston axial) · Hydromotor (Axialkolben) · Motore idraulico (pistone assiale) · Motor hidráulico (pistón axial) · Motor hidráulicos (pistão axial) · Гидравлический двигатель (аксиально-поршневой)</p> <p><b>With hydraulic pilot stop valve</b> · Avec soupape d'arrêt pilote hydraulique · Hydraulisches Absperrventil mit Vorsteuerung · Con valvola di intercettazione pilota idraulica · Con válvula piloto hidráulica de parada · Com válvula de retenção por piloto hidráulico · С запорным вентилем гидросистемы управления</p> <p><b>Hydraulically operated spring loaded brake</b> · Frein à ressort à commande hydraulique · Hydraulikbremse, federbelastet · Freno a molla ad azionamento idraulico · Freno por muelles operado hidráulicamente · Freio por ação de mola com operação hidráulica · Гидравлический подпружиненный тормоз</p> <p><b>Rope roller limit switch system</b> · Interrupteur de fin de course de l'enrouleur · Endschaltersystem für Seilspanner · Sistema fincorsa per dispositivo pressafune · Sistema interruptor de limite de tensado de cable · Sistema de chave limitadora do sarilho · Система концевого выключателя направляющего ролика троса</p> <p><b>Weight of hoist 2 with rope</b> · Poids du treuil 2 avec corde · Gewicht Hubwerk 2 mit Seil · Peso dell'argano 2 con fune · Peso de cabrestante 2 con cable · Peso do guincho 2 com cabo · Вес подъема 2 с тросом</p>	950 kg
	<p><b>2 speeds</b> · 2 vitesses · 2 Geschwindigkeiten · 2 velocità · 2 velocidades · 2 velocidades · 2 скорости</p> <p>Max.<sup>(1)</sup> · Max.<sup>(1)</sup> · Max.<sup>(1)</sup> · Max.<sup>(1)</sup> · Máx.<sup>(1)</sup> · Máx.<sup>(1)</sup> · Макс.<sup>(1)</sup></p>	135 m / min
	<p><b>Rotation resistant</b> · Faible torsion · Drehungsarm · Antirrotazione · Antirrotación · Anti-rotação · Антиротационный</p>	
		18 mm
		200 m
	<p><b>Permissible line pull</b> · Traction du câble admissible · Max. Seilzug · Tiro massimo ammissibile · Tracción de cable admisible · Tração máxima admissível · Макс. нагр. на трос</p>	5300 daN



#### Engine pre-warming kit ·

Kit pour préchauffage du moteur · Motorvorwärmung, Kit · Kit pre-riscaldamento motore ·  
Kit de precalentamiento del motor · Kit de pré-aquecimento do motor · Комплект предварительного прогрева двигателя



#### Hydraulic oil radiator with by-pass valve ·

Radiateur d'huile hydraulique avec clapet de dérivation · Hydraulikölkühler mit Bypassventil · Radiatore olio idraulico con  
valvola di bypass · Radiador de aceite hidráulico con válvula by-pass · Radiador de óleo hidráulico com válvula de desvio ·  
Радиатор охлаждения гидравлической жидкости с байпасным клапаном



#### Air conditioning ·

Climatisation · Klimaanlage · Aria condizionata · Climatización · Ar condicionado · Кондиционер

#### Rear towing hook ·

Crochet de remorquage arrière · Anhängerkupplung hinten · Gancio di traino posteriore · Enganche de remorque · Gancho traseiro de  
reboque · Крюк задний, буксировочный

#### Wooden cab protection for sea transport ·

Protection de cabine en bois pour transport maritime · Kabinenschutz, Holz für Seetransport · Protezione cabina in legno per spedizioni  
via mare · Protección de madera de la cabina para transporte marítimo · Proteção de madeira da cabine para transporte marítimo ·  
Деревянная защитная обшивка кабины для транспортировки морем

#### Removable parts disassembly and storage in wooden box tied to crane ·

Démontage des composants amovibles pour les conserver dans des caisses de bois arrimées à la grue · Bewegliche Teile demontieren und  
in Holzverpackung am Kran verstauen · Smontaggio parti asportabili e sistemate in cassa in legno legata alla gru · Desmontaje de las piezas  
desmontables y colocación en caja de madera fijada a la grúa · Desmontagem de peças removíveis e colocação em caixa de madeira  
amarrada ao guindaste · Разборка съемных частей и укладка их в деревянный ящик, закрепленный к крану

#### Disassembly of removable parts for sea transport ·

Démontage des pièces amovibles pour transport maritime · Demontage beweglicher Teile für Seetransport · Smontaggio delle parti rimovibili  
per le spedizioni via mare · Desmontaje de piezas desmontables para el transporte marítimo · Desmontagem de peças removíveis para  
transporte marítimo · Демонтаж съемных частей для транспортировки морем

#### Custom paint scheme, single colour, the whole crane ·

Peinture monochrome sur l'ensemble de la grue, sur demande du client · Lackierung nach Kundenwunsch, einfarbig, gesamter Kran ·  
Verniciatura speciale 1 colore su autogrù intera · 1 color de pintura especial en toda la grúa · Pintura especial do cliente, uma cor em todo  
o guindaste · Покраска всего крана в цвет заказчика, один цвет

#### Custom paint scheme, single colour, upper or lower part of the crane ·

Peinture monochrome uniquement sur la partie supérieure ou inférieure de la grue · Lackierung nach Kundenwunsch, einfarbig,  
Ober- oder Unterteil des Krans · Verniciatura speciale 1 colore solo parte superiore o inferiore della gru · 1 color de pintura especial  
sólo en parte superior o inferior de la grúa · Pintura especial do cliente, uma cor só nas partes superior ou inferior do guindaste ·  
Покраска крана в цвет заказчика, один цвет, только верхняя или нижняя часть

#### Custom paint scheme, 2 colours, whole crane ·

Peinture bichrome sur l'ensemble de la grue, sur demande du client · Lackierung nach Kundenwunsch, zweifarbig, gesamter Kran ·  
Verniciatura speciale 2 colori su autogrù intera · 2 colores de pintura especial en toda la grúa · Pintura especial do cliente, duas cores em  
todo o guindaste · Покраска всего крана в цвет заказчика, два цвета

#### Custom paint scheme, all boom elements ·

Peinture sur demande du client sur l'ensemble des éléments de flèche · Lackierung nach Kundenwunsch, sämtliche Auslegerbauteile ·  
Verniciatura speciale su tutte le sezioni del braccio · Pintura especial en todas las secciones de la pluma · Pintura especial do cliente em  
todos os elementos da lança · Покраска всех секций стрелы крана в цвет заказчика

#### Heavy-duty painting for corrosive environments ·

Peinture résistante pour environnements corrosifs · Sonderlackierung für korrosive Umgebung · Verniciatura resistente per ambienti corrosivi ·  
Pintura especial para ambientes corrosivos · Pintura reforçada para ambientes corrosivos · Краска, предназначенная для работы в тяжелом  
режиме, для коррозивных сред

#### Anemometer · Anémomètre · Windmesser · Anemometro · Anemómetro · Anemômetro · Анемометр

#### Spark arrestor on exhaust ·









Pare-étincelles sur l'échappement · Funkenfänger am Abgasrohr · Parascintille su scarico · Parachispas en el escape · Placa anti-fagulhas no  
escapamento · Искрогаситель на глушителе выхлопной трубы



# TECHNICAL SPECIFICATIONS

# TCC 60

SPÉCIFICATIONS TECHNIQUES · TECHNISCHE DATEN · SPECIFICA TECNICA · ESPECIFICACIÓN TECNICA · ESPECIFICAÇÕES TÉCNICAS · ТЕХНИЧЕСКИЕ ХАРАКТЕРИСТИКИ

							Standard	Optional
							Standard	Optional
							Standard	En option
							Serie	Option
							Standard	Opzionale
							Estándar	Opcional
							Padrão	Opcional
							Стандарт	Опция
60 000 kg	6	12	•			•	•	
60 000 kg	6	12	•		•			•
12 500 kg	1	3	•			•		•
8 000 kg	0	1	•			•		•

Note: refer to your local dealer for a full list of options.

(1) Indicative value only for reference

(2) Standard crane in travelling configuration

Remarque : Contactez votre concessionnaire pour obtenir la liste complète des options.

(1) Valeur indicative, pour référence uniquement

(2) Grue standard en configuration de conduite

Hinweis: Ihr Händler vor Ort hält eine Übersicht aller verfügbarer Optionen bereit.

(1) Anhaltswert, dient nur als Referenz

(2) Standardkran in verfahrbarer Konfiguration

Nota: Riferirsi al dealer di zona per un elenco completo degli opzionali.

(1) Valore indicativo solo come riferimento

(2) Gru in versione standard ed in condizioni di marcia

Nota: consulte la lista completa de opciones en su distribuidor local.

(1) Valor indicativo, sólo de referencia

(2) Grúa estándar en configuración de marcha

Nota: consulte no seu distribuidor local a relação completa de opcionais.

(1) Valor sugerido apenas para referência

(2) Guindaste padrão em configuração de marcha

Примечание. Полный список всех доступных опций можно получить у местного дилера.

(1) Значения указаны только для справки

(2) Значения даны для крана стандартной комплектации в режиме для перевозки и рассчитаны для шин нормального радиуса и максимального крутящего момента, передаваемого на колеса.

# NOTES TO LIFTING CAPACITY

TCC 60

NOTES RELATIVES À LA CAPACITÉ DE LEVAGE · HINWEIS ZU TRAGFÄHIGKEITEN · ANNOTAZIONI SULLE PORTATE · NOTAS SOBRE LA CAPACIDAD DE ELEVACIÓN · NOTAS SOBRE A CAPACIDADE DE IÇAMENTO · ПРИМЕЧАНИЯ ПО ГРУЗОПОДЪЕМНОСТИ

The weight of the reeved hook block and the lifting gear are considered as part of the load and must be deducted from the capacity ratings.

Consult the operation manual and load charts for further details.

Note: Data published herein is intended as a guide only and shall not be construed to warrant applicability for lifting purposes. For actual crane operation refer to the computer charts and the operating manual, both of which are supplied with the crane.

Le poids du crochet moufle enroulé et du matériel de levage est considéré comme faisant partie de la charge et doit être déduit des capacités.

Consultez le manuel de l'opérateur et les abaques de charge pour plus de détails.

Remarque : Les présentes données sont publiées uniquement à titre indicatif et ne constituent en aucun cas une garantie d'aptitude aux opérations de levage.

Pour le fonctionnement de la grue, consulter les graphiques et le manuel d'instructions, fournis tous les deux avec la grue.

Gewichte der Unterflaschen sowie der Aufnahmemittel sind Bestandteile der Last und sind von den Tragfähigkeiten abzuziehen. Weitere Informationen entnehmen Sie bitte dem Bedienerhandbuch bzw. den Traglasttabellen.

Hinweis: Die hier aufgeführten Daten dienen lediglich als Richtlinie und dürfen nicht für Hubeinsätze herangezogen werden.

Für den tatsächlichen Betrieb des Kranes sind die Computertabellen und das Bedienerhandbuch zu Rate zu ziehen, die mit dem Kran ausgeliefert werden.

Il peso del bozzello e dell'attrezzatura di sollevamento viene considerato parte del carico e deve essere sottratto dalle portate nominali. Per maggiori informazioni, consultare il manuale d'uso e i diagrammi di carico.

Nota: I dati riportati in questo prospetto sono forniti esclusivamente a titolo indicativo, pertanto non sono da ritenersi impegnativi ai fini dell'applicazione della garanzia sulle portate di sollevamento.

Per l'uso della gru occorre rispettare le tabelle originali e il manuale d'uso forniti in dotazione con la gru stessa.

Los pesos del bloque de gancho y del mecanismo de elevación se consideran parte de la carga y tienen que ser deducidos de las capacidades nominales.

Consulte el manual de instrucciones y las tablas de carga para más detalles.

Nota: Los datos publicados se proporcionan a título informativo, por tanto, no se consideraran vinculantes a los efectos de la garantía de la capacidad de elevación.

Para operar la grúa deben cumplirse las tablas originales y el manual de instrucciones suministrados con la grúa.

O peso do moitão com cabo passado e da engrenagem de içamento são considerados como parte da carga e têm de ser deduzidos da capacidade nominal.

Para outros detalhes, consulte o manual de operação e as tabelas de carga.

Nota: Os dados publicados aqui destinam-se a simples orientação e não devem ser interpretados como garantia de aplicabilidade para fins de içamento.

Para a operação efetiva do guindaste, consulte as tabelas de computador e o manual de operação, ambos fornecidos com o guindaste.

Вес запасованного крюкоблока и подъемных средств считается частью груза и должен вычитаться из номинальных значений грузоподъемности.

Подробную информацию см. в руководстве по эксплуатации и таблицах нагрузки.

Примечание. Публикуемые данные даются только для справки и не должны использоваться при расчете нагрузки.

Расчетные данные для использования при эксплуатации крана приводятся в компьютерных таблицах и в руководстве по эксплуатации, поставляемыми вместе с краном.

# NOTES

TCC 60

Notizen · Notes · Nota · Notas · Notas ·  
пометы, комментарии, примечания

A large rectangular area with horizontal lines, intended for writing notes. The lines are evenly spaced and cover the majority of the page's width and height.

**www.terexcranes.com**

Effective Date: July 2011.

Product specifications and prices are subject to change without notice or obligation. The photographs and/or drawings in this document are for illustrative purposes only. Refer to the appropriate Operator's Manual for instructions on the proper use of this equipment. Failure to follow the appropriate Operator's Manual when using our equipment or to otherwise act irresponsibly may result in serious injury or death. The only warranty applicable to our equipment is the standard written warranty applicable to the particular product and sale and Terex makes no other warranty, express or implied. Products and services listed may be trademarks, service marks or trade-names of Terex Corporation and/or its subsidiaries in the USA and other countries. All rights are reserved. Terex® is a registered trademark of Terex Corporation in the USA and many other countries.

Date d'effet : Juillet 2011.

Les spécifications et prix des produits sont sujets à modification sans avis ou obligation. Les photographies et/ou dessins contenus dans ce documents sont uniquement pour illustration. Veuillez vous référer à la notice d'utilisation appropriée pour les instructions quant à l'utilisation correcte de cet équipement. Tout manquement au suivi de la notice d'utilisation appropriée lors de l'utilisation de notre équipement ou tout acte autrement irresponsable peut résulter en blessure corporelle sérieuse ou mortelle. La seule garantie applicable à notre équipement est la garantie standard écrite applicable à un produit et à une vente spécifique. Terex n'offre aucune autre garantie, expresse ou explicite. Les produits et services proposés peuvent être des marques de fabrique, des marques de service ou des appellations commerciales de Terex Corporation et/ou ses filiales aux Etats Unis et dans les autres pays, et tous les droits sont réservés. «TEREX» est une marque déposée de Terex Corporation aux Etats Unis et dans de nombreux autres pays.

Gültig ab: Juli 2011.

Produktbeschreibungen und Preise können jederzeit und ohne Verpflichtung zur Ankündigung geändert werden. Die in diesem Dokument enthaltenen Fotos und/oder Zeichnungen dienen rein anschaulichen Zwecken. Anweisungen zur ordnungsgemäßen Verwendung dieser Ausrüstung entnehmen Sie bitte dem zugehörigen Betriebshandbuch. Nichtbefolgung des Betriebshandbuchs bei der Verwendung unserer Produkte oder anderweitig fahrlässiges Verhalten kann zu schwerwiegenden Verletzungen oder Tod führen. Für dieses Produkt wird ausschließlich die entsprechende, schriftlich niedergelegte Standardgarantie gewährt. Terex leistet keinerlei darüber hinaus gehende Garantie, weder ausdrücklich noch stillschweigend. Die Bezeichnungen der aufgeführten Produkte und Leistungen sind gegebenenfalls Marken, Servicemarken oder Handelsnamen der Terex Corporation und/oder ihrer Tochtergesellschaften in den USA und anderen Ländern. Alle Rechte vorbehalten. „TEREX“ ist eine eingetragene Marke der Terex Corporation in den USA und vielen anderen Ländern.

Data di inizio validità: Luglio 2011.

Ci riserviamo il diritto di modificare le specifiche e i prezzi dei prodotti in ogni momento e senza preavviso. Le fotografie e/o i disegni contenuti in questo documento sono destinati unicamente a scopi illustrativi. Consultare le istruzioni sull'uso corretto di questo macchinario, contenute nell'opportuno Manuale dell'operatore. L'inottemperanza delle istruzioni contenute nel Manuale dell'operatore del macchinario e altri comportamenti irresponsabili possono provocare gravi lesioni, anche mortali. L'unica garanzia applicabile ai nostri macchinari è la garanzia scritta standard applicabile al particolare prodotto e alla particolare vendita; Terex è esonerata dal fornire qualsiasi altra garanzia, esplicita o implicita. I prodotti e servizi elencati possono essere dei marchi di fabbrica, marchi di servizio o nomi commerciali di TEREX Corporation e/o società affiliate negli Stati Uniti d'America e altre nazioni e tutti i diritti sono riservati. „TEREX“ è un marchio registrato di Terex Corporation negli USA e molti altri Paesi.

Fecha efectiva: Julio 2011.

Los precios y las especificaciones de productos pueden sufrir cambios sin aviso previo u obligación. Las fotografías o dibujos de este documento tienen un fin meramente ilustrativo. Consulte el manual de instrucciones del operador correspondiente para más información sobre el uso correcto de este equipo. El hecho de no respetar el manual del operador correspondiente al utilizar el equipo o actuar de forma irresponsable puede suponer lesiones graves o fatales. La única garantía aplicable a nuestro equipo es la garantía escrita estándar correspondiente a cada producto y venta, y TEREX no amplía dicha garantía de forma expresa o implícita. Los productos y servicios mencionados pueden ser marcas registradas, marcas de servicio o nombres de marca de TEREX Corporation o de sus filiales en Estados Unidos de América y otros países, y se reservan todos los derechos. „TEREX“ es una marca comercial registrada de Terex Corporation en Estados Unidos de América y muchos otros países.

Data de vigência: Julho 2011.

Especificações e preços dos produtos sujeitos a alteração sem aviso prévio ou obrigações. As fotografias e/ou desenhos deste documento servem apenas para fins ilustrativos. Consulte o respectivo Manual de Instruções para instruções sobre o uso correto deste equipamento. A falta de atenção ao respectivo Manual do Operador no uso de nosso equipamento ou a operação da máquina em condições impróprias pode resultar em lesão grave ou morte. A única garantia aplicável aos nossos equipamentos é a garantia padrão por escrito, aplicável ao produto específico e à sua venda, sem que nenhuma outra, expressa ou implícita, seja oferecida pela Terex. Os produtos e serviços listados podem ser marcas comerciais, marcas de serviço ou nomes-fantasia da Terex Corporation e/ou suas subsidiárias nos EUA e em outros países. Todos os direitos reservados. Terex® é marca registrada da Terex Corporation nos EUA e muitos outros países.

Вступает в силу: Июль 2011 г.

Технические характеристики и цены могут изменяться без предварительного уведомления и без каких-либо обязательств для производителя. Фотографии и (или) чертежи, использованные в документе, приведены исключительно в качестве иллюстраций. Инструкции по правилам эксплуатации даются в соответствующих руководствах для операторов данного оборудования. Невыполнение рекомендаций руководства по эксплуатации нашего оборудования или другие безответственные действия могут повлечь серьезные травмы или смерть. Единственной гарантией, действующей в отношении нашего оборудования, является стандартная форма письменной гарантии на данный тип оборудования и на условия его продажи.

Copyright 2011 Terex Corporation

Terex Cranes, Global Marketing, Dinglerstraße 24, 66482 Zweibrücken, Germany  
Tel. +49 (0) 6332 830, Email: info.cranes@terex.com, www.terexcranes.com

Brochure Reference: TC-DS-M-E/F/G/I/S/P/R-TCC60-07/11



**WORKS FOR YOU.™**